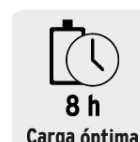
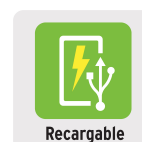

PRETUL

CÓDIGO: 24091 CLAVE: LIRE-145P

Linterna reflectora LED 260 lm, recargable, PRETUL

- Distancia del haz de luz: 350 m
- LED de alta luminosidad
- Modos de iluminación: Alto, bajo e intermitente
- Indicador de nivel de carga de la batería
- Duración de carga de la batería: 6 horas (alto), 9 horas (bajo)
- Tiempo óptimo de carga: 8 h
- Batería ion litio, 2X más tiempo de vida, mayor velocidad de carga

**Certificaciones y garantías**

- Cumple la norma NOM-001-SCFI

**Especificaciones**

Luminosidad	260 lm (alto), 140 lm (bajo)
LED	LED de alta luminosidad
Duración de carga de la batería	6 horas (alto), 9 horas (bajo)
Modo de iluminación	(3) Alto, bajo e intermitente
Batería	2 baterías recargables de ion litio de 1,200 mAh (cada una)
Grado IP	51
Material del cuerpo	ABS
Dimensiones (largo x diámetro)	18 x 12 cm
Empaque individual	Caja
Pallet	288

Especificaciones

Inner	4
Master	24

País de origen

Fabricado en China bajo las estrictas especificaciones de GRUPO TRUPER

Imágenes complementarias

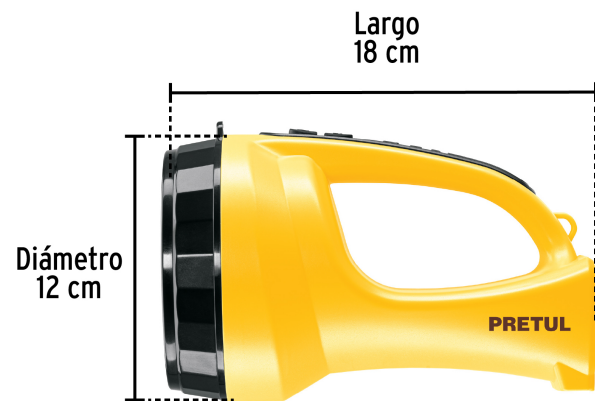

Modos de iluminación

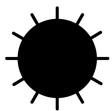

Alto

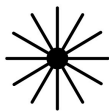

Bajo



Intermitente

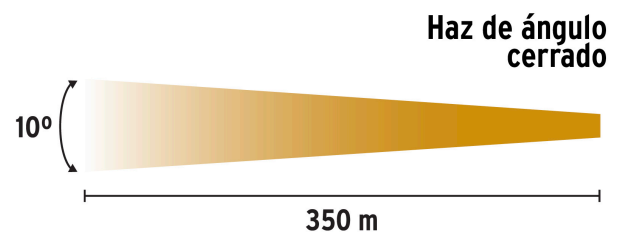

Imágenes complementarias

Grado de protección (IP)

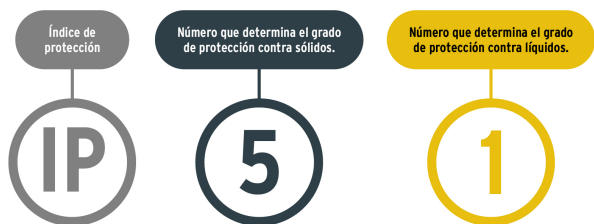

1ER. DÍGITO: PROTECCIÓN CONTRA SÓLIDOS	2DO. DÍGITO: PROTECCIÓN CONTRA LÍQUIDOS
0 Sin protección	0 Sin protección
1 Protección contra objetos de diámetro superior a 50 mm	1 Protección contra goteo vertical o condensación
2 Protección contra objetos de diámetro superior a 12 mm	2 Protección contra goteo con una inclinación de 15 grados
3 Protección contra objetos con diámetro superior a 2.5 mm	3 Protección contra goteo con una inclinación de 60 grados
4 Protección contra objetos con diámetro superior a 1 mm	4 Protección contra salpicaduras de gotas en todas direcciones
5 Protegido contra ingreso limitado de polvo	5 Protección contra chorros de agua a baja presión
6 Totalmente protegido contra polvo	6 Protección contra potentes y continuos chorros de agua
	7 Protección contra inmersiones temporales
	8 Protección contra inmersiones prolongadas o permanentes

Incluye cable USB



EMPAQUE INDIVIDUAL



Peso: 0.37 kg (0.8 lb)

EMPAQUE INNER



Contiene: 4 piezas

Peso: 1.64 kg (3.6 lb)

Imágenes complementarias

EMPAQUE MASTER



Contiene: 6 inner (24 piezas)

Peso: 10.62 kg (23.4 lb)